



[cs]Návod k použití 2
[sk]Návod na používanie 13



**Vestavná trouba
Zabudovaná rúra
B2**

Důležitá bezpečnostní upozornění	2	Budík s alarmem.....	7
Příčiny škod.....	3	Doba pečení.....	7
Váš nový spotřebič	4	Dětská pojistka	8
Ovládací panel.....	4	Péče o spotřebič a jeho čištění	8
Volič funkcí.....	4	Čisticí přípravky.....	8
Ovládací tlačítka a displej.....	4	Funkce osvětlení.....	9
Volič teploty.....	4	Sundání a nasazení obou závěsných roštů neboli ližin.....	9
Vnitřek trouby.....	5	Vysazení a nasazení dvířek trouby.....	9
Doporučení pro použití.....	5	Demontáž a montáž skla dveří.....	10
Vaše příslušenství	5	Co dělat v případě poruchy?	11
Čištění příslušenství.....	5	Přehled poruch.....	11
Před prvním použitím	6	Výměna žárovky osvětlení trouby.....	11
Potvrzení ukazatele.....	6	Ochranné sklo.....	11
Vyhřátí trouby.....	6	Zákaznický servis	11
Čištění příslušenství.....	6	Číselné označení výrobku (E-Nr.) a výrobní číslo (FD-Nr.).....	11
Programování trouby	6	Tipy jak šetřit energii a životní prostředí	12
Druh ohřevu a teplota.....	6	Úspora energie.....	12
Rychloohřev.....	6	Ekologická likvidace.....	12
Programování funkcí času	7		

Důležitá bezpečnostní upozornění

Pečlivě si přečtěte tento návod. Jedině tak můžete svůj spotřebič správně a bezpečně používat. Návod k použití a návod k montáži uschovejte pro pozdější použití nebo pro dalšího majitele.

Tento spotřebič je určen pouze pro vestavbu. Řiďte se speciálním návodem k montáži.

Po vybalení spotřebič zkontrolujte. V případě poškození během přepravy spotřebič nezapojujte.

Spotřebiče bez zástrčky smí zapojovat pouze oprávněný odborník. Pokud je spotřebič nesprávně zapojený, nemáte v případě škody nárok na záruku.

Tento spotřebič je určený pouze pro použití v domácnosti a v odpovídajícím prostředí domácnosti. Spotřebič používejte pouze k přípravě pokrmů a nápojů. Spotřebič mějte během provozu pod dozorem. Spotřebič používejte pouze v uzavřených prostorech.

Tento spotřebič je určen pro použití do maximální výšky nad mořem 2000 metrů.

Děti od 8 let a osoby s omezenými fyzickými, smyslovými nebo duševními schopnostmi nebo s nedostatkem zkušeností a vědomostí smějí tento spotřebič používat pouze pod dozorem nebo pokud byly seznámeny s bezpečným

používáním spotřebiče a pochopily nebezpečí s tím spojená.

Děti si nesmí se spotřebičem hrát. Čištění a uživatelskou údržbu nesmí provádět děti bez dozoru.

Příslušenství zasunujte do varného prostoru vždy správně. *Viz popis příslušenství v návodu k použití.*

Nebezpečí požáru!

- Hořlavé předměty uložené ve varném prostoru se mohou vznítit. Do varného prostoru nikdy neukládejte hořlavé předměty. Nikdy neotevírejte dvířka spotřebiče, když uvnitř začne vznikat dým. Spotřebič vypněte a vytáhněte síťovou zástrčku ze zásuvky nebo vypněte pojistku v pojistkové skříňce.
- Při otevření dvířek spotřebiče vznikne průvan. Papír na pečení by se mohl dostat do kontaktu s topnými prvky a vznítit se. Papír na pečení při přehřívání nikdy nepokládejte na příslušenství bez upevnění. Zatižte papír na pečení vždy nádobou nebo formou na pečení. Papírem na pečení vyložte vždy jen plochu, kterou budete potřebovat. Papír na pečení nesmí přesahovat okraje příslušenství.

Nebezpečí popálení!

- Příklad se silně zahřívá. Nikdy se nedotýkejte horkých ploch nebo topných článků ve vnitřním prostoru. Nechte přístroj pokaždé vychladnout. Zabraňte dětem v přístupu k přístroji.
- Příslušenství a nádoby jsou velmi horké. Horké příslušenství a nádoby vyndávejte z varného prostoru vždy chňapkou.
- Alkoholové páry se mohou v horkém varném prostoru vznítit. Nikdy nepoužívejte k přípravě pokrmů velké množství nápojů s vysokým procentem alkoholu. Používejte pouze malé množství nápojů s vysokým procentem alkoholu. Opatrně otevřete dvířka spotřebiče.

Nebezpečí opaření!

- Přístupné součásti jsou během provozu horké. Nikdy se nedotýkejte horkých součástí. Udržujte děti mimo dosah spotřebiče.
- Při otevření dvířek spotřebiče může unikat horká pára. Dvířka spotřebiče otevírejte opatrně. Udržujte děti mimo dosah spotřebiče.
- Z vody v horkém varném prostoru může vzniknout horká pára. Nikdy nelijte do horké trouby vodu.

Nebezpečí úrazu!

Poškrábané sklo dvířek spotřebiče může prasknout. Nepoužívejte škrabku na sklo ani ostré nebo abrazivní čisticí prostředky.

Nebezpečí úrazu elektrickým proudem!

- Neodborné opravy jsou nebezpečné. Pokud je spotřebič vadný, vypněte pojistku v pojistkové skříňce. Zavolejte servis. Opravu smí vykonávat výhradně technik zákaznického servisu vyškolený naší společností.
- Kontaktem s horkými součástmi spotřebiče může dojít k roztavení kabelové izolace elektrických spotřebičů. Zabraňte kontaktu přírodních kabelů elektrických spotřebičů s horkými součástmi spotřebiče.
- Pokud by do spotřebiče vnikla vlhkost, může to mít za následek úraz elektrickým proudem. Nepoužívejte vysokotlaký ani parní čistič.

- Při výměně žárovky ve varném prostoru jsou kontakty objímky žárovky pod proudem. Před výměnou vytáhněte síťovou zástrčku ze zásuvky nebo vypněte pojistku v pojistkové skříňce.
- Vadný spotřebič může způsobit úraz elektrickým proudem. Vadný spotřebič nikdy nezapínejte. Vytáhněte síťovou zástrčku ze zásuvky nebo vypněte pojistku v pojistkové skříňce. Zavolejte servis.

Příčiny škod

Pozor!

- Příslušenství, fólie, papír na pečení nebo nádoba na dně trouby: Na dno trouby nepokládejte žádné příslušenství. Na dno trouby nepokládejte fólii jakéhokoli druhu ani papír na pečení. Pokud je nastavená teplota nad 50 °C, nestavte na dno trouby žádné nádoby. Hrozí hromadění tepla. Doby pečení pak již nesouhlasí a poškozuje se smalt.
- Voda v horkém varném prostoru: Nikdy nelijte do horkého varného prostoru vodu. Vznikla by pára. Změnou teploty by mohlo dojít k poškození smaltu.
- Vlhké potraviny: V uzavřené troubě neuchovávejte po delší dobu vlhké potraviny. Poškodil by se smalt.
- Štáva z ovoce: Velmi šťavnaté ovocné koláče nekladte na plech příliš hustě. Štáva z ovoce kapající z plechu by způsobila skvrny, které již nelze odstranit. Pokud možno použijte univerzální vysoký plech.
- Chladnutí s otevřenými dvířky: Troubu nechávejte vychladnout pouze zavřenou. I když dvířka jen pootevřete, může časem dojít k poškození okolního nábytku.
- Silně znečištěné těsnění dvířek: Je-li těsnění dvířek silně znečištěné, dvířka spotřebiče správně nedovírají. Mohlo by dojít k poškození okolního nábytku. Těsnění dvířek udržujte vždy v čistotě.
- Dvířka spotřebiče jako sedátko nebo odkládací plocha: Na otevřená dvířka spotřebiče nestoupejte, nesedejte ani se na ně nevěšete. Na dvířka spotřebiče nestavte žádné nádoby ani příslušenství.
- Zasunutí příslušenství: V závislosti na typu spotřebiče může příslušenství při zavírání dvířek spotřebiče poškrábat skleněnou tabuli. Příslušenství vždy zasuňte do varného prostoru až nadoraz.
- Přeprava spotřebiče: Spotřebič nepřenašejte ani nedržte za madlo dvířek. Madlo dvířek by nevydrželo váhu spotřebiče a mohlo by se ulomit.

Váš nový spotřebič

Představujeme vám vaši novou troubu. V této kapitole jsou vysvětleny funkce ovládacího panelu a jeho jednotlivých prvků. Rovněž zde naleznete informace o příslušenství a o vnitřních součástech trouby.

Ovládací panel

Zde vidíte přehled ovládacího panelu. Na displeji nemusí být zobrazeny všechny symboly. V závislosti na typu spotřebiče jsou možné odchylky.

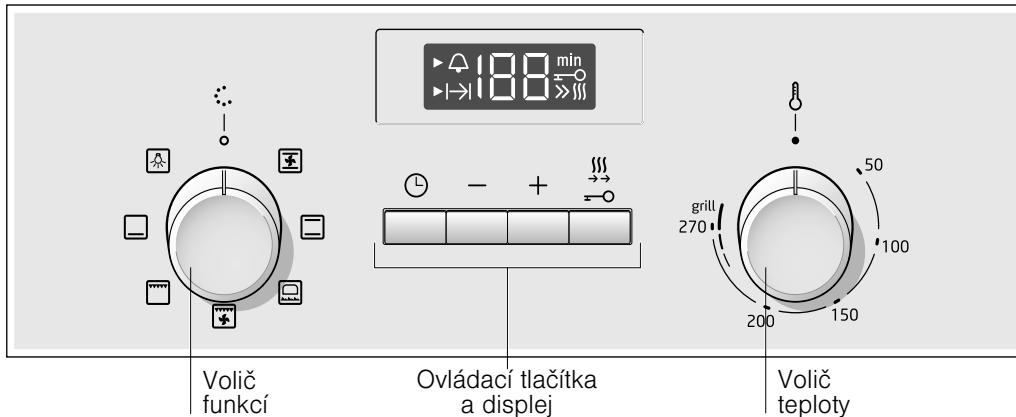

Zápustné otočné voliče

Některé pečicí trouby mají zápustné otočné voliče. Pro zasunutí a vysunutí v nulové poloze zatlačte na otočný volič.

Volič funkcí

Voličem funkcí se nastavuje druh ohřevu.

Poloha	Použití
○ Nulová poloha	Pečicí trouba je vypnutá.
☒ Cirkulace*	Pro koláče a pečivo. Lze péct na dvou úrovních. Ventilátor na zadní stěně trouby rozhání teplo stejnoměrně po celé troubě.
☒ Horní/dolní ohřev*	Pro koláče, nákypy a libové pečeně, např. hovězí maso nebo zvěřinu, na jedné úrovni. Teplo sálá stejnoměrně shora i zdola.
☒ Pec	Pro čerstvou, chlazenou a zmrazenou pizzu, pro listové těsto, plněné taštičky nebo ploché těstoviny a pro pečivo, např. muffiny. Při tomto druhu ohřevu se aktivuje dolní ohřev a ventilátor. Teplo působí na pokrm silněji zdola než shora.
☒ Gril s cirkulací vzduchu	Pečení masa, drůbeže a ryb. Grilovací topné těleso a ventilátor se střídavě zapínají a vypínají. Ventilátor rozhání teplo z grilovacího tělesa stejnoměrně okolo pokrmu.
☒ Velkoplošný gril	Grilování steaků, klobás, toastů a ryb. Ohřívá se celá plocha pod grilovacím topným tělesem.
☒ Dolní ohřev	Zavařování, pečení a zapékání. Teplo sálá zdola.
☒ Osvětlení pečicí trouby	Rozsvícení osvětlení trouby.

* Druh ohřevu, pomocí kterého se podle normy EN 60350 určuje energetická třída.

Když nastavíte druh ohřevu, zapne se osvětlení pečicí trouby.

Ovládací tlačítka a displej

Tlačítka slouží k nastavování různých přídatných funkcí. Nastavené hodnoty se zobrazí na displeji.

Tlačítko	Použití
🕒	Časové funkce Volba časového spínače 🕒 a doby pečení → .
-	Minus Snížení nastavených stupňů.
+	Plus Zvýšení nastavených stupňů.
☒	Rychloohřev Mimořádně rychle rozehrátí pečicí trouby.
☒	Dětská pojistka Zablokování a odblokování ovládacího panelu.

Šipka ► na displeji se zobrazuje před symbolem příslušné aktivní časové funkce.

Volič teploty

Pomocí voliče teploty se nastavuje teplota nebo stupeň grilování.

Poloha	Význam
●	Nulová poloha Pečicí trouba nehřeje.
50–270	Teplotní rozmezí Teplota v pečicím prostoru ve °C
—, —, —	Stupně grilování Stupně grilování pro velkoplošný gril ☒.
	— = stupeň 1, slabý
	— = stupeň 2, střední
	— = stupeň 3, silný

Když pečicí trouba hřeje, svítí na displeji dvě šipky ►. V přestávkách mezi ohřevem zhasnou. Při funkci osvětlení ☒ symbol nesvítí.

Upozornění: Při grilování delším než 15 minut nastavte ovládací teploty na mírný stupeň grilování.

Vnitřek trouby

Uvnitř trouby se nachází osvětlení. Ventilátor zabraňuje přílišnému zahřátí pečicí trouby.

Osvětlení pečicí trouby

Během provozu svítí v troubě osvětlení.

Nastavením voliče funkcí do polohy  můžete osvětlení zapnout i při vypnuté troubě.

Ventilátor

Ventilátor se zapíná a vypíná dle potřeby. Horký vzduch odchází horní částí dvířek. Pozor! Nezakrývejte větrací otvor. Mohlo by dojít k přehřátí trouby.

Ventilátor běží po určitou dobu i poté, co je trouba vypnutá – urychluje se tak její vychladnutí.

Vaše příslušenství

Příslušenství, které je součástí dodávky, je vhodné pro velké množství pokrmů. Dbejte na to, abyste příslušenství zasunuli do pečicí trouby vždy správně.

Aby se vám některé pokrmy podařily ještě lépe nebo pro ještě komfortnější používání vaší pečicí trouby je k dispozici výběr zvláštního příslušenství.

Čištění příslušenství

Příslušenství lze v pečicí troubě umístit do 5 různých výšek. Příslušenství vždycky zasuňte co možná nejdál, aby se nedotýkalo skleněné tabule dvířek pečicí trouby.

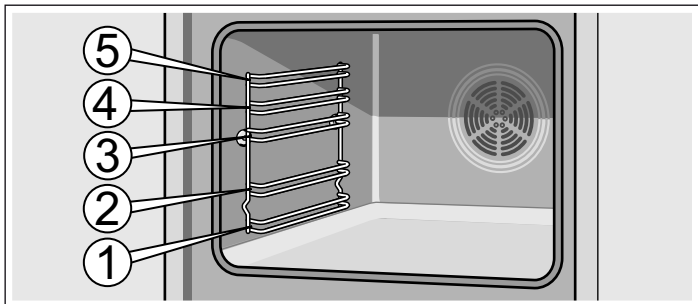

Příslušenství lze vytáhnout do poloviny, až zaskočí. Tak budete moci snadno vyjmout pokrmy.

Při zasouvání příslušenství do pečicí trouby dbejte na to, aby zakřivení bylo na zadním konci příslušenství. Jen tak ho lze správně zasunout.

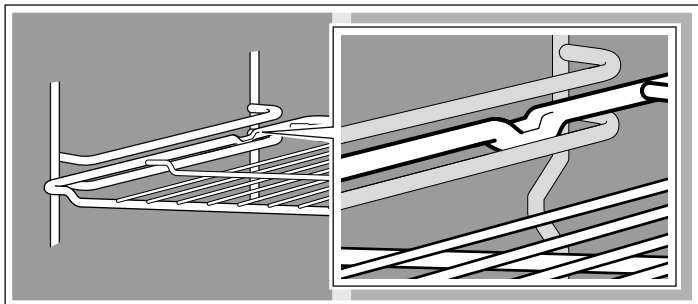

V závislosti na vybavení má spotřebič výsuvné kolejnice, které mírně zaskočí, když je úplně vytáhnete. Tak na ně lze snadno umístit příslušenství. Pro odblokování zatlačte výsuvné kolejnice mírným tlakem zpět do pečicí trouby.

Upozornění: Když se příslušenství zahřeje, může se zdeformovat. Po vychladnutí deformace zmizí. Na funkčnost to nemá žádný vliv.

Doporučení pro použití

V příloze tohoto návodu *Naše kuchyňské studio* najdete výběr pokrmů a rad pro optimální používání pečicí trouby a dále část k tématu *Dietní strava*, která byla vypracovaná pro zkušební instituce.

K vaší troubě se jako příslušenství dodávají některé z následujících výrobků.

Příslušenství je možné zakoupit u naší servisní služby nebo ve specializovaných obchodech. Pro informaci o dostupných příslušenstvích nahlédněte do prodejního katalogu.



Rošt

Pro nádoby, formy na pečení, pečeně, grilované pokrmy a zmrazené pokrmy.

Rošt zasuňte otevřenou stranou směrem k dvířkům pečicí trouby a zakřivením dolů .



Nízký smaltovaný plech na pečení

Pro koláče, pečivo a cukroví.

Plech na pečení zasuňte do pečicí trouby zkosenou stranou ke dvířkům.



Smaltovaný univerzální vysoký plech na pečení

Pro šťavnaté koláče, pečivo, zmrazené pokrmy a velké pečeně. Plech lze použít také jako nádobu na zachycení tuku, když grilujete přímo na roštu.

Plech na pečení zasuňte do pečicí trouby zkosenou stranou ke dvířkům.

Před prvním použitím

Zde je popsáno, co musíte udělat, než budete v pečící troubě poprvé připravovat pokrmy. Nejprve si přečtěte kapitulu *Bezpečnostní pokyny*.

Potvrzení ukazatele

Po zapnutí se na ukazateli rozsvítí nula. Pro potvrzení stiskněte tlačítko . Ukazatel zhasne.

Vyhřátí trouby

Zápachu novoty z trouby se zbavíte vyhřátím prázdné zavřené trouby. Nejúčinnějším způsobem je vyhřívání trouby po dobu jedné hodiny se zapnutým ohřevem shora i zespodu  na

240 °C. Zkontrolujte, že uvnitř trouby nejsou žádné zbytky obalu.

1. Pomocí ovladače funkcí zvolte ohřev shora a zespod .
2. Pomocí ovladače teploty zvolte 240 °C .

Po uplynutí jedné hodiny troubu vypněte. Provedete to tak, že ovládací knoflík funkcí nastavíte do polohy 0.

Čištění příslušenství

Před prvním použitím příslušenství důkladně omyjte hadříkem a teplou vodou s trochou saponátu.

Programování trouby

Existuje několik způsobů, jak programovat troubu. Níže popisujeme, jak naprogramovat typ ohřevu a teplotu nebo stupeň grilování. U trouby lze naprogramovat dobu přípravy každého jídla. Pro více informací viz kapitola *Programování funkcí času*.

Druh ohřevu a teplota

Příklad na obrázku: horní/dolní ohřev  na 190 °C.

1. Voličem funkcí nastavte druh ohřevu.

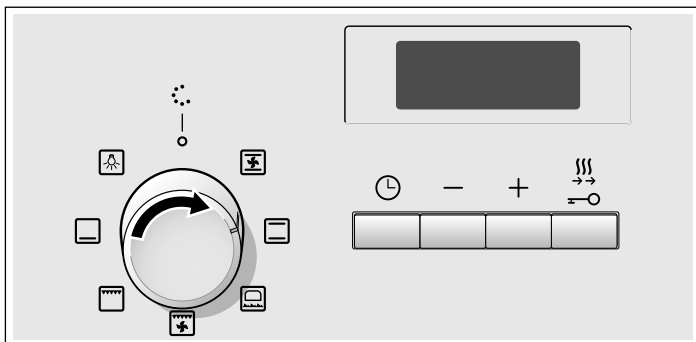

2. Voličem teploty nastavte teplotu nebo stupeň grilování.

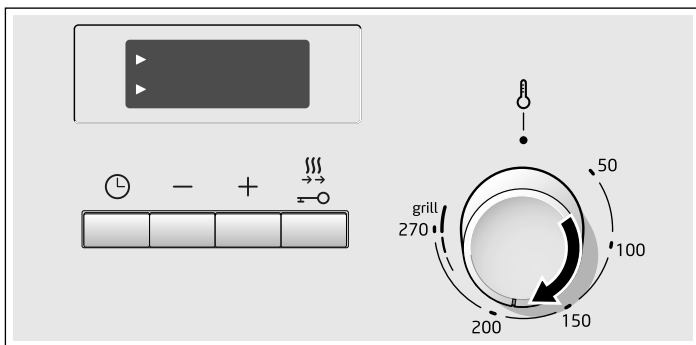

Pečící trouba začne hřát.

Vypnutí pečící trouby

Volič funkcí nastavte na nulu.





Změna nastavení

Druh ohřevu a teplotu nebo stupeň grilování můžete kdykoli změnit příslušným voličem.

Rychloohřev

Pomocí rychloohřevu dosáhne pečící trouba nastavené teploty obzvláště rychle.

Rychloohřev používejte při teplotách nad 100 °C. Vhodné jsou následující druhy ohřevu:

- Cirkulace 
- Horní/dolní ohřev 
- Pec 
- Dolní ohřev 

Abyste dosáhli rovnoměrného výsledku pečení, vložte pokrmy do trouby až po skončení rychloohřevu.

1. Nastavte požadovaný druh ohřevu a požadovanou teplotu.
2. Krátce stiskněte tlačítko .

Na displeji se rozsvítí symbol »». Pečící trouba začne hřát.





Ukončení rychlého ohřevu

Zazní zvukový signál. Symbol »» na displeji zhasne. Vložte pokrm do trouby.

Přerušení rychloohřevu

Krátce stiskněte tlačítko . Symbol »» na displeji zhasne.



Programování funkcí času

Tato trouba má několik funkcí času. Pomocí tlačítka  se aktivuje menu a lze přepínat mezi různými funkcemi. Během provádění nastavení jsou symboly času rozsvícené. Šipka  ukazuje vybranou funkci času. Pomocí tlačítek  nebo  lze měnit nastavenou funkci, je-li před symbolem času zobrazena šipka .

Budík s alarmem

Funkce budíku s alarmem je nezávislá na provozu trouby. Budík s alarmem má svůj vlastní signál. Lze tedy spolehlivě rozlišit, zda uplynul čas nastavený na budíku s alarmem, nebo zda došlo k automatickému vypnutí trouby (uplynutí doby vaření).

1. Stiskněte jednou tlačítko .

Na displeji se rozsvítí symboly času, šipka  se nachází před .

2. Naprogramujte čas budíku s alarmem pomocí tlačítek nebo .

Výchozí hodnota tlačítka  = 10 minut



Výchozí hodnota tlačítka  = 5 minut

Naprogramovaný čas se zobrazí po několika vteřinách. Začne odpočítávání času budíku s alarmem. Na displeji se rozsvítí symbol  a zobrazí se odpočítávání času budíku s alarmem. Ostatní symboly času zhasnou.



Uplynul čas budíku s alarmem

Zazní zvukový signál. Na displeji se zobrazí . Vypněte budík s alarmem pomocí tlačítka .

Změna času budíku s alarmem





Změňte čas budíku s alarmem pomocí tlačítek  nebo . Upravený čas se zobrazí po několika sekundách.

Zrušení času budíku s alarmem

Znovu nastavte budík s alarmem  pomocí tlačítka . Změněný čas se zobrazí po několika sekundách. Budík s alarmem se vypne.

Zjištění nastaveného času

V případě, že jste naprogramovali několik funkcí času, rozsvítí se na displeji příslušné symboly. Šipka  se objeví před symbolem funkce času, která je v popředí.

Chcete-li zjistit čas budíku s alarmem  nebo délku doby vaření , tiskněte opakovaně tlačítko  dokud se nerozsvítí šipka  u požadovaného symbolu. Příslušná hodnota se na několik vteřin zobrazí na displeji.

Doba pečení



Pečicí trouba umožňuje naprogramovat dobu pečení každého pokrmu. Po uplynutí doby přípravy se pečicí trouba automaticky vypne. Tak nebudete muset přerušovat ostatní práce, abyste mohli pečicí troubu vypnout, a zajistíte, aby nedopatřením nedošlo k překročení doby přípravy.

Příklad na obrázku: doba pečení 45 minut.

1. Voličem funkcí nastavte druh ohřevu.

2. Voličem teploty nastavte teplotu nebo stupeň grilování.

3. Dvakrát stiskněte tlačítko .

Na displeji se zobrazí . Na displeji se rozsvítí časové symboly, šipka  se nachází před .

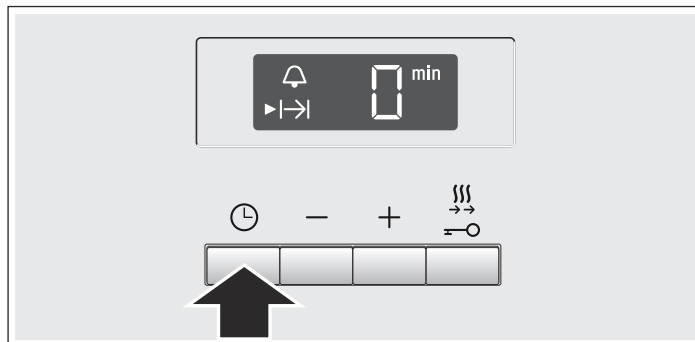

4. Tlačítkem nebo nastavte dobu pečení.



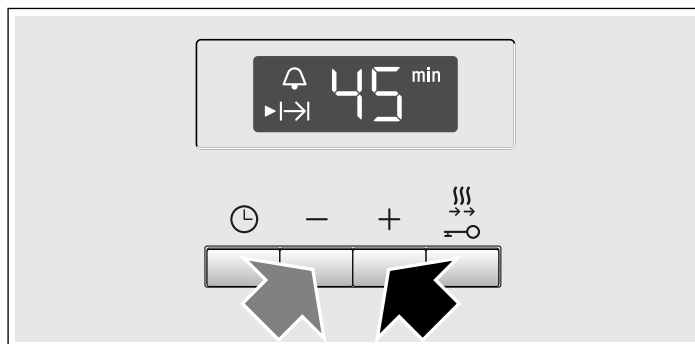

Navržená hodnota tlačítka  = 30 minut

Navržená hodnota tlačítka  = 10 minut



Za několik sekund se pečicí trouba zapne. Na displeji se zobrazí průběh doby přípravy a rozsvítí se symbol . Zbývající časové symboly zhasnou.

Doba pečení uplynula



Zazní akustický signál. Pečicí trouba přestane hřát. Na displeji se zobrazí . Stiskněte tlačítko . Pomocí tlačítek  nebo  naprogramujte novou dobu pečení nebo dvakrát stiskněte tlačítko  a nastavte volič funkcí na 0. Pečicí trouba je vypnutá.

Změna doby přípravy

Dobu přípravy změňte pomocí tlačítek  nebo .

Naprogramovaný čas se zobrazí po několika sekundách. Je-li naprogramován budík s alarmem, stiskněte nejprve tlačítko .





Zrušení doby přípravy

Dobu přípravy nastavte na  pomocí tlačítka .

Naprogramovaný čas se zobrazí po několika sekundách. Čas byl zrušen. Je-li naprogramován budík s alarmem, stiskněte nejprve tlačítko .

Zjištění nastaveného času

V případě, že jste naprogramovali několik funkcí času, rozsvítí se na displeji příslušné symboly. Šipka  se objeví před symbolem funkce času, která je v popředí.

Chcete-li zjistit čas budíku s alarmem  nebo délku doby vaření , tiskněte opakovaně tlačítko  dokud se nerozsvítí šipka  u požadovaného symbolu. Příslušná hodnota se na několik vteřin zobrazí na displeji.

Dětská pojistka

Pečicí trouba je vybavená dětskou pojistkou, aby ji děti nemohly nedopatřením zapnout.

Pečicí troubu nelze nastavit. Časový spínač lze nastavit i při aktivní dětské pojistce.

Pokud je nastavený druh ohřevu a teplota nebo stupeň grilování, dětská pojistka ohřev přeruší.

Aktivace dětské pojistky

Nelze nastavit automatické vypnutí.

Držte cca čtyři sekundy stisknuté tlačítko .

Na ukazateli se zobrazí symbol . Dětská pojistka je zapnutá.

Deaktivace dětské pojistky

Držte cca čtyři sekundy stisknuté tlačítko .

Symbol  na displeji zhasne. Dětská pojistka je vypnutá.

Péče o spotřebič a jeho čištění

Aby si trouba zachovala svůj zářivý vzhled a své provozní schopnosti co nejdéle, je zapotřebí věnovat jí patřičnou péči a udržovat ji v náležitě čistotě. Níže uvádíme, jak o troubu pečovat a jak postupovat při jejím čištění.

Upozornění

- Je možné, že na čelní straně trouby se vyskytnou rozdíly v zabarvení způsobené rozdílností materiálů jako jsou sklo, plast či kov.
- Výrazné stíny na skle dvířek se mohou jevit jako šmouhy, ve skutečnosti se však jedná o odraz světla z žárovky vnitřního osvětlení trouby.
- Smalt se při velmi vysoké teplotě začíná vypalovat. To může vést k mírnému zesvětlení barvy. Jedná se o normální jev, který nemá žádný vliv na funkčnost trouby. Na okrajích tenkých plechů není možné nanést smalt po celém povrchu. Z tohoto důvodu mohou na dotek působit hrubým dojmem, i když ochrana plechu proti korozi tím není nijak narušena.

Čistící přípravky

Berte v potaz údaje uvedené v tabulce, abyste zamezili poškození různých povrchů trouby použitím nevhodných čistících prostředků. Nepoužívejte

- abrazivní nebo žíravé čistící prostředky,
- koncentrované přípravky s obsahem alkoholu,
- drátěnky nebo houbičky s hrubým povrchem,
- čistící zařízení využívající vysokého tlaku nebo proudu páry.

Nové hadříky před použitím dobře vyperte.

Zóna	Čistící přípravky
Přední strana trouby	Teplá mýdlová voda: Očistit vlhkým hadříkem a osušit měkkou látkou. Nepoužívat prostředky na čištění skel ani škrabky na sklo.
Nerezová ocel	Teplá mýdlová voda: Očistit vlhkým hadříkem a osušit měkkou látkou. Skvrny od vápených usazenin, tuku, škrobu a vaječného bílku vyčistěte okamžitě, mohlo by pod nimi docházet ke korozi. V servisních střediscích nebo ve specializovaných prodejnách je možno zakoupit speciální přípravky pro péči o nerezovou ocel vhodné pro horké povrchy. Čistící přípravek nanášejte velmi jemným hadříkem.
Sklo	Prostředek na čištění skel: Čistit jemným hadříkem. Nepoužívat škrabku na sklo.

Zóna	Čistící přípravky
Okénko	Prostředek na čištění skel: Čistit jemným hadříkem. Nepoužívat alkohol, ocet ani jiné čistící přípravky s obsahem abraziv nebo kyselin.
Skla ve dveřích	Prostředek na čištění skel: Čistit jemným hadříkem. Nepoužívat škrabky na sklo.
Ochranný skleněný kryt osvětlení trouby	Teplá mýdlová voda: Čistit hadříkem.
Vcelku Nevyndávat!	Teplá mýdlová voda: Čistit hadříkem. Nedrhnout.
Rošty nebo kolejničky.	Teplá mýdlová voda: Nechat odmáčet a následně vyčistit pomocí hadříku nebo kartáče.
Výsuvné lišty	Teplá mýdlová voda: Vyčistit pomocí hadříku nebo kartáče. Nenamáčet a neumývat v myčce.
Příslušenství	Teplá mýdlová voda: Nechat odmáčet a následně vyčistit pomocí hadříku nebo kartáče.

Čištění samočisticích ploch v troubě

Některé pečicí trouby mají zadní stěnu, postranní stěny nebo horní stěnu opatřené keramickou vrstvou s jemnými póry. Když je pečicí trouba v provozu, tato vrstva absorbuje a odstraňuje nečistoty stříkající při pečení. Čím vyšší je teplota a čím déle je pečicí trouba v provozu, tím lepší je výsledek.

Mírné zabarvení vrstvy nemá na samočištění žádný vliv.

Pozor!

- Nepoužívejte drsné čistící prostředky. Hrozí poškrábání a poškození vysoce porézní vrstvy.
- Neošetřujte keramickou vrstvu čistícími prostředky na trouby. Pokud se na ni z neopatrnosti čistící prostředek dostane, okamžitě jej setřete houbičkou a důkladně omyjte vodou.

Čištění dna trouby a smaltovaných stěn

Použijte čistící hadřík a teplou vodu s trochou saponátu nebo octa.

V případě silného znečištění použijte jemnou drátěnku nebo čistící prostředek na trouby. Použijte je až po vychladnutí vnitřku trouby. Drátěnku ani čistící prostředek na trouby nepoužívejte na samočisticí povrchy.

Funkce osvětlení

Pro usnadnění čištění trouby je možné uvnitř trouby zapnout osvětlení.

Zapnutí osvětlení pečicí trouby

Volič funkcí nastavte na .

Osvětlení se zapne. Volič teploty musí být vypnutý.

Vypnutí osvětlení trouby

Otočte ovladač funkcí do polohy .

Sundání a nasazení obou závěsných roštů neboli ližin

Levý i pravý závěsný rošt nebo výsuvné ližiny je možno kvůli čištění vyndat. Trouba musí být vychladlá.

Vyjmutí rámu nebo kolejnič

1. Rám nebo kolejnič nazdvihněte vpředu nahoru a vyhákněte (obr. A).
2. Poté rám nebo kolejnič vytáhněte úplně dopředu a vyjměte (obr. B).

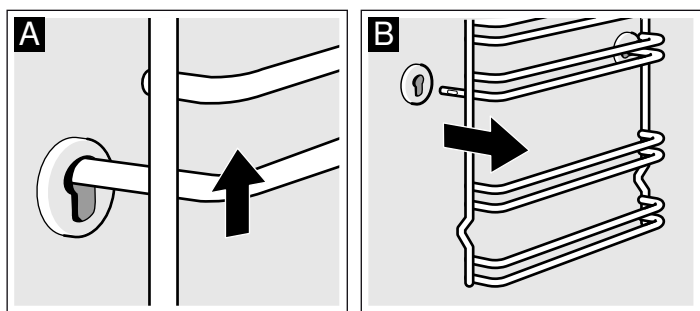

Rámy nebo kolejnič vyčistěte mycím prostředkem a houbičkou. Na úporné nečistoty použijte kartáček.

Zavěšení roštů nebo vodicích lišt

1. Závěsný rošt nebo vodicí lištu zasuňte nejprve do zadní drážky a přitiskněte mírně směrem dozadu (obrázek A)
2. a poté jej zasuňte do přední drážky (obrázek B).

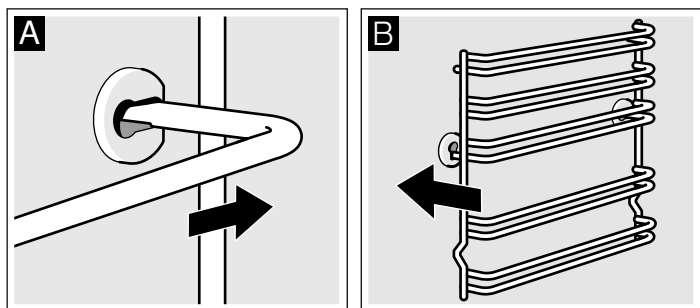

Závěsné rošty nebo vodicí lišty zapadají na levé i na pravé straně. Ohyb musí vždy směřovat dolů.

Vysazení a nasazení dvířek trouby

Vysazení dvířek trouby usnadňuje jejich demontáž a čištění skel.

Závěsy dvířek trouby jsou vybaveny pojistkou. Je-li pojistka zavřená (obr. A), dvířka nelze vysadit. Otevřením pojistky za účelem vysazení dvířek (obr. B), se zároveň zablokují závěsy. Dvířka se tak nemohou náhle zavřít.

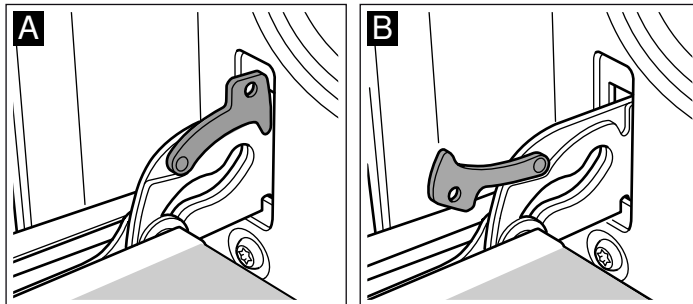

⚠ Nebezpečí poranění!

Nejsou-li závěsy zablokovány pojistkou, mohou se náhle zavřít. Dbejte na to, aby pojistky byly vždy zavřené, s výjimkou situací, kdy potřebujete vysadit dvířka. V takovém případě musí být pojistky otevřené.

Vysazení dvířek

1. Dvířka trouby zcela otevřete.
2. Obě pojistky vpravo i vlevo vyklopte (obr. A).
3. Dveře trouby přivřete k dorazu do svislé polohy (obr. B) Uchopte dvířka ze stran oběma rukama. Přivřete je ještě více a vysadte je.

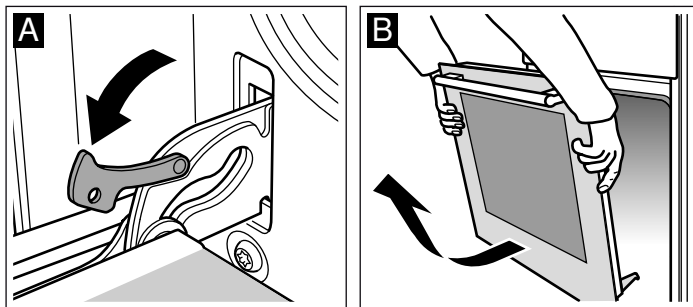

Nasazení dvířek

Při nasazování dvířek dodržujte stejný postup v opačném pořadí.

1. Při nasazování dvířek sledujte, zda oba závěsy správně sedí v odpovídajících otvorech (obrázek A).
2. Spodní výrez závěsů musí sedět na obou stranách (obrázek B).

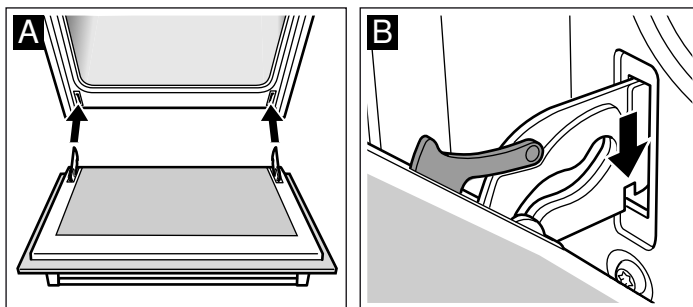

Nesprávné nasazení závěsů může způsobit zkřivení dvířek.

3. Zavřete pojistky závěsů (obrázek C). Zavřete dvířka trouby.

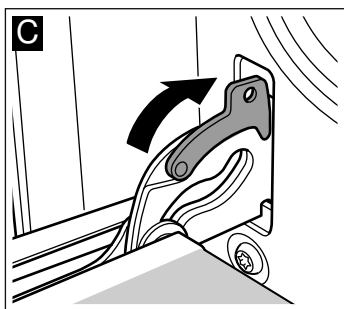

⚠ Nebezpečí poranění!

Nedotýkejte se závěsů, dvířka mohou náhle spadnout, nebo může dojít k náhlému zavření závěsu. Zavolejte do odborného autorizovaného servisu.

Demontáž a montáž skla dveří

Kvůli snazšímu čištění můžete vyjmout skleněné tabulky ze dveří pečicí trouby.

Demontáž

1. Dvířka pečicí trouby vysadte a madlem dolů je položte na hadr.
2. Sejměte horní kryt dvířek pečicí trouby. Za tím účelem zatlačte prsty na spony vlevo a vpravo (obr. A).
3. Nazdvihněte horní tabuli a vytáhněte ji (obr. B).

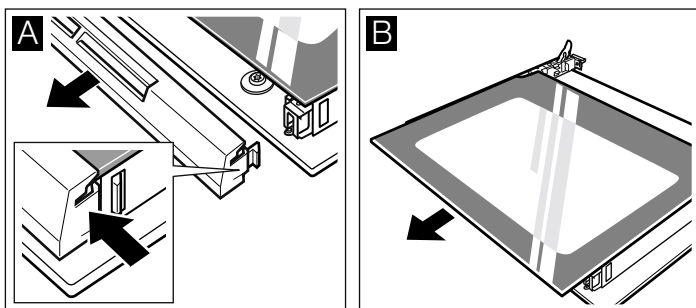

U dvířek se třemi tabulemi kromě toho postupujte následovně:

4. Nazdvihněte tabuli a vytáhněte ji (obr. C).

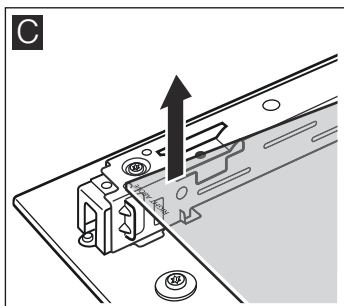

Skleněné tabule vyčistěte čisticím prostředkem na sklo a měkkým hadrem.

⚠ Nebezpečí úrazu!

Poškrábané sklo dvířek spotřebiče může prasknout. Nepoužívejte škrabku na sklo ani ostré nebo abrazivní čisticí prostředky.

Montáž

U dvířek pečicí trouby s dvěma tabulemi proveďte kroky 2 až 4. Při montáži dbejte na to, aby byl nápis „Right above“ zrcadlově obrácený vlevo dole.

1. Zasuňte tabuli šikmo dozadu (obr. A).
2. Horní tabuli zasuňte šikmo dozadu do obou držáků. Hladká plocha musí být na vnější straně (obr. B).

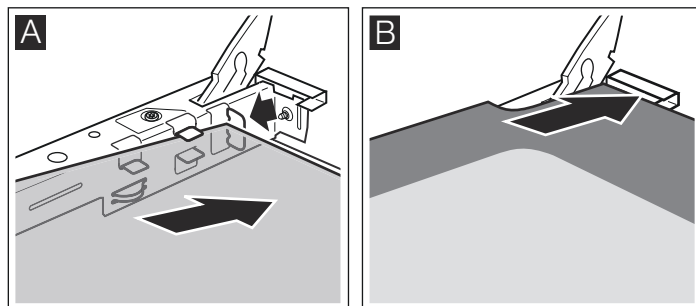

3. Nasadte kryt a přitlačte.
4. Zavěste dvířka pečicí trouby.

Pečicí troubu použijte teprve tehdy, když jsou tabule řádně namontované.

Co dělat v případě poruchy?

Dojde-li k poruše, často se stává, že je to jen drobná závada, kterou lze snadno odstranit. Než zavoláte na technický servis, pokuste se poruchu vyřešit sami za pomoci následující tabulky.

Přehled poruch

Porucha	Možná příčina	Odstranění/pokyny
Pečicí trouba nefunguje.	Pojistka je vadná.	Zkontrolujte pojistku v pojistkové skříňce, zda je v pořádku.
	Výpadek elektrického proudu.	Zkontrolujte, jestli kuchyňské světlo nebo jiné kuchyňské spotřebiče fungují.
Na ukazateli se rozsvítí nula.	Výpadek elektrického proudu.	Potvrďte tlačítkem ☹.
Pečicí trouba nehřeje.	Na kontaktech je prach.	Otočte otočné voliče několikrát oběma směry.

Chybová hlášení

Objeví-li se na displeji chybové hlášení **E**, stiskněte tlačítko ☹. Chybové hlášení zmizí. Dojde k vynulování nastavené funkce času. Nezmizí-li chybové hlášení, kontaktujte servisní centrum.

Následující chybová hlášení může uživatel vyřešit vlastními silami.

Chybové hlášení	Možná příčina	Řešení /doporučení
E	Tlačítko bylo stisknuté příliš dlouho nebo se zaseklo.	Stiskněte postupně všechna tlačítka. Ověřte, zda se některé z tlačítek nezaseklo, není přikryté nebo zašpiněné.

⚠ Nebezpečí zasažení elektrickým proudem!

Neodborně prováděné opravy jsou nebezpečné. Opravy smí provádět pouze oprávněné servisní centrum.

Zákaznický servis

Potřebuje-li váš spotřebič opravu, obraťte se na náš servis. Vždy najdeme vhodné řešení, abychom předešli zbytečným návštěvám techniků.

Číselné označení výrobku (E-Nr.) a výrobní číslo (FD-Nr.)

Při kontaktování našeho zákaznického servisu uveďte prosím číselné označení výrobku (E-Nr.) a výrobní číslo (FD-Nr.), abychom vám mohli kvalifikovaně pomoci. Typový štítek s těmito čísly naleznete na pravé straně dvířek spotřebiče. Abyste je v případě potřeby nemuseli dlouho hledat, můžete si údaje o spotřebiči hned nyní zapsat do níže uvedeného políčka.

Č. výrobku (E-Nr.)	Výr. č. (FD-Nr.)
--------------------	------------------

Mějte na paměti, že návštěva zákaznického servisu není v případě chybné obsluhy bezplatná ani během záruční doby.

Výměna žárovky osvětlení trouby

Je-li žárovka osvětlení trouby opotřebovaná, je třeba ji vyměnit. Prostřednictvím odborného servisu nebo ve specializovaných prodejnách můžete zakoupit náhradní žárovky 220-240 V, závit E14, 25 W odolné vůči teplotu (T300 °C). Používejte pouze tento typ žárovek.

⚠ Nebezpečí elektrického výboje!

Odpojte spotřebič od elektrické sítě. Ujistěte se, že je skutečně odpojen.

1. Do studené trouby vložte utěrku, aby nedošlo k jejímu poškození.
2. Odšroubujte skleněný kryt směrem doleva a sejměte jej.

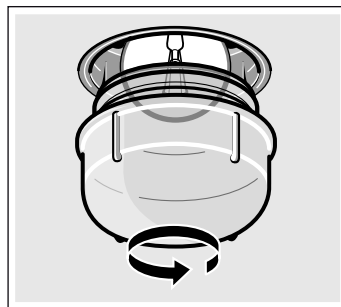

3. Nahradte žárovku obdobným typem žárovky.
4. Našroubujte zpět skleněný kryt.
5. Vyměňte utěrku a spotřebič zapojte do elektrické sítě.

Ochranné sklo

Jestliže došlo k poškození ochranného skla, je nutné ho vyměnit. Ochranná skla lze zakoupit v autorizovaném servisu. Uvádějte č. výrobku a výrobní č. spotřebiče.

Tipy jak šetřit energii a životní prostředí

Zde vám poradíme, jak můžete při pečení ušetřit energii a jak správně postupovat při likvidaci spotřebiče.

Úspora energie

- Troubu předehřívejte pouze v případě, že to uvádí recept nebo tabulka.
- Používejte tmavé pečicí formy opatřené tmavým lakem nebo smaltem. Lépe vstřebávají teplo.
- Během vaření, pečení či grilování nechávejte dvířka trouby zavřená.
- Při pečení více moučníků doporučujeme péci je ihned po sobě. Trouba zůstane horká. Tím se zkrátí doba pečení druhého moučníku. Do trouby lze rovněž vložit dvě formy obdélníkového tvaru najednou vedle sebe.
- U pečení trvajících dlouhou dobu můžete spotřebič vypnout 10 minut před koncem a využít tak zbytkového tepla k dopečení pokrmu.

Ekologická likvidace

Obal zlikvidujte v souladu s předpisy na ochranu životního prostředí.



Tento spotřebič je označen v souladu s evropskou směrnicí 2012/19/EU o nakládání s použitými elektrickými a elektronickými zařízeními (waste electrical and electronic equipment - WEEE).

Tato směrnice stanoví jednotný evropský (EU) rámec pro zpětný odběr a recyklování použitých zařízení.

Dôležité bezpečnostné pokyny	13	Časomer	18
Príčiny poškodení	14	Čas ohrevu	18
Váš nový sporák	15	Detská poistka	19
Ovládací panel	15	Údržba a čistenie	19
Volič funkcií	15	Čistiace prostriedky	19
Ovládacie tlačidlá a zobrazovací panel	15	Funkcia osvetlenie	20
Volič teploty	15	Zloženie a nasadenie mriežok alebo závesných roštov na ľavej a pravej strane	20
Varný priestor	16	Zloženie a nasadenie dvierok rúry na pečenie	20
Odporúčania na používanie	16	Demontáž a montáž skiel dvierok	21
Vaše príslušenstvo	16	Čo robiť v prípade poruchy	22
Čistenie príslušenstva	16	Prehľad prevádzkových porúch	22
Pred prvým použitím	17	Výmena lampy	22
Potvrdenie ukazovateľa	17	Ochranné sklo	22
Zahriatie rúry	17	Zákaznícky servis	22
Čistenie príslušenstva	17	Číslo výrobku (E-Nr.) a výrobné číslo (FD-Nr.)	22
Nastavenie rúry na pečenie	17	Tipy na úsporu energie a ochranu životného prostredia	23
Druh ohrevu a teplota	17	Úspora energie	23
Rýchle rozohrievanie	17	Likvidácia v súlade s predpismi na ochranu životného prostredia	23
Nastavenie funkcií času	18		

Dôležité bezpečnostné pokyny

Tento návod si starostlivo prečítajte. Len potom môžete spotrebič obsluhovať bezpečne a správne. Návod na používanie a montážny návod si odložte na neskoršie použitie alebo pre nasledujúceho vlastníka spotrebiča.

Tento spotrebič je určený len na zabudovanie. Dodržiavajte špeciálny návod na montáž.

Po vybalení spotrebič preskúšajte. Pokiaľ vznikli škody pri transporte, spotrebič nepripájajte.

Spotrebiče bez zástrčky smí zapojovať pouze oprávnený odborník. Pokiaľ je spotrebič nesprávne zapojený, nemáte v prípade škody nárok na záruku.

Tento spotrebič je určený len na používanie v domácnosti a v zodpovedajúcom prostredí domácnosti. Spotrebič používajte výhradne na prípravu pokrmov a nápojov. Spotrebič nenechávajte počas prevádzky bez dozoru. Spotrebič používajte len v uzavretých priestoroch.

Tento spotrebič je určený na použitie maximálne do výšky 2 000 metrov nad morom.

Deti od 8 rokov a osoby so zníženými fyzickými, zmyslovými alebo duševnými schopnosťami, nedostatkom skúsenosti či

vedomostí môžu tento spotrebič používať len pod dozorom alebo po poučení o bezpečnom používaní spotrebiča a o nebezpečenstvách, ktoré pri jeho používaní vznikajú.

Nikdy nedovoľte deťom, aby sa hrali so spotrebičom. Čistenie a používateľskú údržbu nesmú vykonávať deti bez dozoru.

Príslušenstvo vždy správne vsuňte do varného priestoru. *Pozri opis Príslušenstvo* vnávode na používanie.

Nebezpečenstvo požiaru!

- Horľavé predmety uložené vo varnom priestore sa môžu zapáliť. Vo varnom priestore nikdy neukladajte horľavé predmety. Ak sa v spotrebiči vyskytne dym, nikdy neotvárajte jeho dvierka. Vypnite spotrebič avyťahnite sieťovú zástrčku alebo vypnite poistku vpoistkovej skrinke.
- Pri otváraní dvierok spotrebiča vzniká prievan. Papier na pečenie sa môže dostať do kontaktu s vyhrievacími prvkami avznietiť. Pri predhrievaní nekladte nikdy papier na pečenie na príslušenstvo bez upevnenia. Papier na pečenie zafažte vždy nádobou alebo formou na pečenie. Papierom vyložte len potrebnú plochu. Papier na pečenie nesmie presahovať okraje príslušenstva.

Nebezpečenstvo popálenia!

- Spotrebič sa veľmi zohreje. Nikdy sa nedotýkajte horúcich vnútorných plôch varného priestoru avyhrievacích prvkov. Spotrebič nechajte vždy vychladnúť. Zabráňte prístupu detí.
- Príslušenstvo alebo riad sa veľmi zohreje. Horúci riad apríslušenstvo vždy vyberajte zvarného priestoru pomocou kuchynskej chňapky.
- Alkoholové výpary sa môžu vo varnom priestore vznietiť. Nikdy nepoužívajte na prípravu jedál veľké množstvo nápojov svysokým percentom alkoholu. Použite len malé množstvo nápojov svysokým percentom alkoholu. Opatrne otvorte dvierka spotrebiča.

Nebezpečenstvo obarenia!

- Prístupné časti sa počas prevádzky zohrejú na vysokú teplotu. Nikdy sa nedotýkajte horúcich častí. Zabráňte prístupu detí.
- Po otvorení dvierok spotrebiča môže zrúry vystúpiť horúca para. Opatrne otvorte dvierka spotrebiča. Zabráňte prístupu detí.
- Zvody vhorúcom varnom priestore sa môže vytvoriť vodná para. Do horúceho varného priestoru nikdy nelejte vodu.

Nebezpečenstvo poranenia!

Poškriabané sklo dvierok spotrebiča môže prasknúť. Nepoužívajte škrabky na sklo, ostré alebo abrazívne čistiace prostriedky.

Nebezpečenstvo úrazu elektrickým prúdom!

- Neodborné opravy sú nebezpečné. Ak spotrebič nefunguje správne, vypnite poistku v poistkovej skrinke. Zavolajte servis. Opravu smie vykonať výhradne technik zákazníckeho servisu vyškolený našou spoločnosťou.
- Na horúcich častiach sa môže roztaviť izolácia káblov elektrických spotrebičov. Zabráňte, aby sa prírodné káble elektrických spotrebičov dostali do styku s horúcimi časťami spotrebiča.
- Pokiaľ by do spotrebiča vnikla vlhkosť, mohlo by to mať za následok úraz elektrickým prúdom. Nepoužívajte vysokotlakový ani parný čistič.

- Pri výmene žiarovky osvetlenia varného priestoru sú kontakty objímky žiarovky pod prúdom. Pred výmenou vytiahnite sieťovú zástrčku alebo vypnite poistku vpoistkovej skrinke.
- Vadný spotrebič môže spôsobiť úraz elektrickým prúdom. Vadný spotrebič nikdy nezapínejte. Vytáhněte sieťovú zástrčku ze zásuvky alebo vypněte pojistku v pojistkové skřínce. Zavolejte servis.

Príčiny poškodení

Pozor!

- Príslušenstvo, fólia, papier na pečenie alebo nádoba na dne varného priestoru: Na dno varného priestoru nekladte žiadne príslušenstvo. Dno varného priestoru nevykladajte fóliou alebo papierom na pečenie žiadneho druhu. Na dno varného priestoru nekladte žiadne nádoby, ak je teplota nastavená na viac ako 50 °C. Hromadí sa teplo. Časy pečenia a smaženia potom nesúhlasia a dochádza k poškodeniu smaltu.
- Voda v horúcom varnom priestore: Do horúceho varného priestoru nikdy nelejte vodu. Vznikne vodná para. Zmenou teploty sa môže poškodiť smalt.
- Vlhké potraviny: V zatvorenom varnom priestore neuchovávajte dlhší čas žiadne vlhké potraviny. Poškodil by sa smalt.
- Ovocná šťava: Pri pečení veľmi šťavnatých ovocných koláčov nenaplňte plech na pečenie príliš vysoko. Ovocná šťava odkvapkávajúca z plechu na pečenie zanecháva flaky, ktoré nemožno vyčistiť. Radšej použite hlbší univerzálny pekáč.
- Vychladnutie s otvorenými dvierkami spotrebiča: Varný priestor nechajte vychladnúť vždy uzavretý. Aj keď dvierka rúry len trochu otvoríte, môže časom dôjsť k poškodeniu susedných hrán kuchynskej linky.
- Silno znečistené tesnenie dvierok: Ak je tesnenie dvierok silno znečistené, dvierka spotrebiča sa pri prevádzke už správne nezatvárajú. Susedné hrany kuchynskej linky sa môžu poškodiť. Tesnenie rúry udržiavajte vždy včistote.
- Dvierka spotrebiča ako sedacia alebo odkladacia plocha: Nestavajte, nesadajte anevešajte sa na otvorené dvierka spotrebiča. Na dvierka spotrebiča neodkladajte žiaden riad alebo príslušenstvo.
- Vsunutie príslušenstva: Podľa typu spotrebiča môže príslušenstvo poškriabať sklo dvierok pri zatváraní spotrebiča. Príslušenstvo vždy zasuňte až na doraz do varného priestoru.
- Preprava spotrebiča: Spotrebič neprenášajte ani nedržte za držadlo na dvierkach. Držadlo na dvierkach by nevydržalo hmotnosť spotrebiča a mohlo by sa zlomiť.

Váš nový sporák

Zoznámte sa s vaším novým spotrebičom. V tejto kapitole vám vysvetlíme, ako funguje ovládací panel a jeho jednotlivé časti. Nájdete tu tiež informácie o príslušenstve a vnútorných častiach rúry na pečenie.

Ovládací panel

Tu vidíte prehľad ovládacieho panela. V indikačnom poli sa nedajú zobrazovať všetky symboly súčasne. V závislosti od typu spotrebiča sú možné odchýlky.

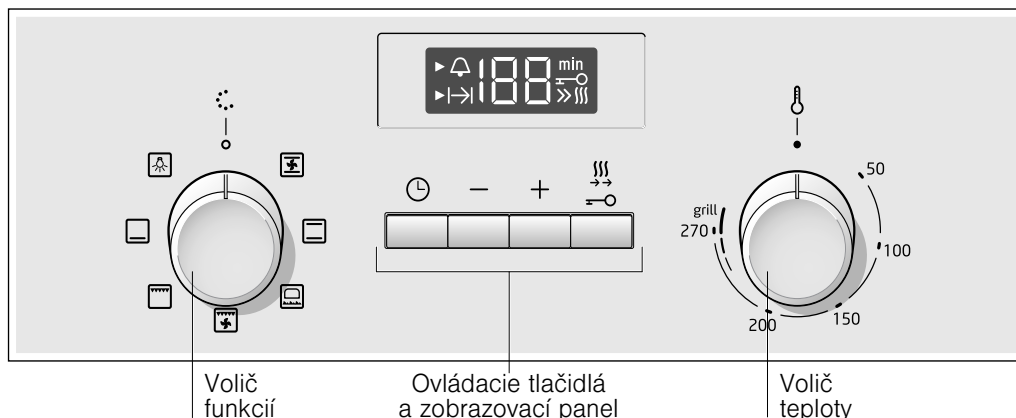

Zatláčacie otočné voliče

Niektoré rúry majú zatláčacie otočné voliče. Zatláčiť a vysunúť môžete otočný volič tak, že ho v nulovej polohe stlačíte.

Volič funkcií

Voličom funkcií nastavíte druh ohrevu.

Poloha	Použitie
○ Poloha na nule	Rúra na pečenie je vypnutá.
☒ Cirkulácia vzduchu*	Na koláče a pečivo. Možné je pečenie na dvoch úrovniach. Ventilátor na zadnej stene rúry rovnomerne rozdáva teplo vo varnom priestore.
☒ Horný/dolný ohrev*	Na koláče, nákypy a chudé kúsky mäsa, napr. hovädzieho alebo diviny, na jednej úrovni. Teplo prichádza rovnomerne zhora a zdola.
☒ Pec na drevo	Na čerstvú, chladenú alebo mrazenú pizzu, lístkové cesto, šatôčky alebo ploché cestoviny a na pečivo, napr. muffiny. Tento druh ohrevu aktivuje dolný ohrev a ventilátor. Teplo sa dostáva na potraviny zdola silnejšie ako zhora.
☒ Gril s cirkuláciou vzduchu	Pečenie mäsa, hydiny a rýb. Ohrevné teleso grilu a ventilátor sa striedavo zapínajú a vypínajú. Ventilátor rovnomerne rozdáva teplo grilu okolo jedla.
☒ Gril, veľká plocha	Na grilovanie steakov, klobás, toastov a rýb. Rozohreje sa celá plocha pod ohrevným telesom grilu.
☒ Dolný ohrev	Zaváranie, pečenie a zapekanie. Teplo prichádza zdola.
☒ Osvetlenie rúry	Zapnutie osvetlenia rúry

* Druh ohrevu, pre ktorý bola určená trieda energetickej účinnosti podľa normy EN60350.

Keď sa nastaví druh ohrevu, osvetlenie rúry sa zapne.

Ovládacie tlačidlá a zobrazovací panel

Tlačidlá slúžia na nastavenie rôznych doplnkových funkcií. V indikačnom poli sa zobrazia nastavené hodnoty.

Tlačidlo	Použitie
🕒	Časové funkcie Vyberte časové spínacie hodiny 🕒 a čas ohrevu → .
-	Mínus Zníženie nastavených stupňov.
+	Plus Zvýšenie nastavených stupňov.
☒	Rýchle rozohrievanie Mimoriadne rýchly spôsob rozohrievania rúry.
☒	Detská poistka Zablokovanie a odblokovanie ovládacieho panela.

V indikačnom poli sa nachádza šípka ▶ pred symbolom aktuálne aktívnej časovej funkcie.

Volič teploty

Voličom teploty nastavíte teplotu alebo stupeň grilovania.

Poloha	Význam
●	Poloha na nule Rúra neheje.
50 – 270	Rozsah teplôt Teplota vo varnom priestore v °C.
–, –, –	Stupne grilovania Stupne grilovania pre gril s veľkou plochou ☒. – = stupeň 1, mierne – = stupeň 2, stredne silno – = stupeň 3, silno

Keď rúra hreje, v indikačnom poli sa rozsvietia dve šípky ▶. Počas prestávok v ohreve sa vypnú. Symbol sa rozsvieti vždy s funkciou osvetlenia ☒.

Upozornenie: Pri čase pečenia presahujúcom 15 minút upravte volič teploty grilu na slabý ohrev.

Varný priestor

Vo varnom priestore je osvetlenie. Ventilátor zabraňuje, aby sa rúra príliš rozohriala.

Osvetlenie rúry

Počas prevádzky svieti osvetlenie vo varnom priestore.

V polohe voliča funkcií  môžete osvetlenie rúry zapnúť aj vtedy, keď je rúra vypnutá.

Ventilátor

Ventilátor sa zapína a vypína podľa potreby. Teplý vzduch uniká cez vrchnú časť dverí. Pozor! Nezakrývajte ventilačný otvor. Rúra na pečenie by sa mohla prehriať.

Ventilátor zostáva určitú dobu zapnutý aj po vypnutí rúry na pečenie, aby táto rýchlejšie vychladla.

Vaše príslušenstvo

Vaše dodané príslušenstvo je vhodné na prípravu mnohých jedál. Dbajte na to, aby ste príslušenstvo vždy správne zasunuli do varného priestoru.

Aby sa niektoré jedlá vydarili ešte lepšie alebo aby zaobchádzanie svašou rúrou bolo ešte komfortnejšie, kdispozícii je výber osobitného príslušenstva.

Čistenie príslušenstva

Príslušenstvo môžete umiestniť do rúry v 5 rôznych výškach. Vložte ho podľa možnosti vždy čo najďalej, aby sa nedotýkalo skla dveriek rúry.

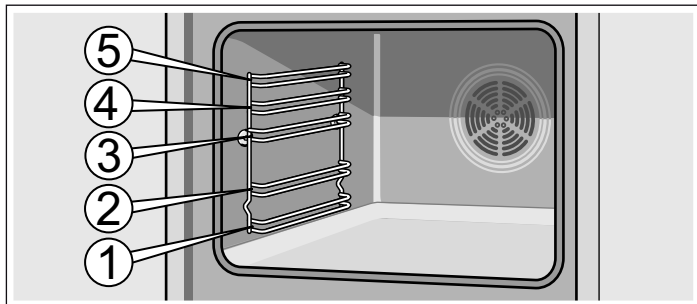

Príslušenstvo sa dá až do polovice vytiahnuť von, pričom pevne sedí. Jedlá sa tak dajú ľahko vybrať.

Pri zasúvaní príslušenstva do rúry dávajte pozor, aby sa zárez nachádzal na zadnom konci príslušenstva. Len tak presne zapadne.

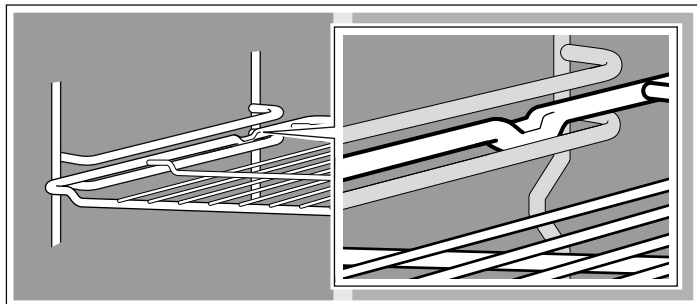

V závislosti od výbavy má spotrebič vyťahovacie koľajničky, ktoré ľahko zapadnú, keď sú celkom vytiahnuté. Príslušenstvo sa tak dá ľahko vložiť dnu. Vyťahovacie koľajničky odblokujete tak, že ich slabým tlakom posuniete znova do rúry.

Upozornenie: Keď sa príslušenstvo rozhorúči, môže sa zdeformovať. Keď znova vychladne, deformácia zmizne. Nemá to žiaden vplyv na funkčnosť.

Odporúčania na používanie

V prílohe tohto návodu *Naše kuchynské štúdio* nájdete výber jedál a rád na optimálne používanie rúry na pečenie a odsek na tému *Šetriaca diéta*, ktorý bol vypracovaný pre skúšobné inštitúty.

Vaša rúra je vybavená len niektorými z nasledovných doplnkov.

Príslušenstvo je možné v servisných strediskách alebo špecializovaných predajniach. Viac informácií o dostupnom príslušenstve nájdete v obchodnom katalógu.



Rošt

Na varné nádoby, formy na pečenie, pečené mäso, grilované jedlá a hlboko zmrazené jedlá.

Rošt zasuňte otvorenou stranou k dverkam rúry a zakrivením nadol .



Plochý smaltovaný plech na pečenie

Na koláče, cestoviny a suché pečivo.

Plech na pečenie zasuňte do rúry skosenou stranou smerom k dverkam.

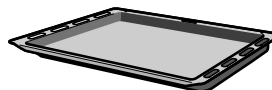

Hlboký smaltovaný univerzálny pekáč

Na šľavnaté koláče, pečivo, hlboko zmrazené jedlá a veľké kusy mäsa. Plech možno použiť aj ako panvicu na tuk, keď sa griluje priamo na rošte.

Plech na pečenie zasuňte do rúry skosenou stranou smerom k dverkam.

Pred prvým použitím

Tu sa dozviete, čo musíte urobiť, než začnete prvý raz pripravovať jedlo vo vašej rúre na pečenie. Predtým si prečítajte kapitolu *Bezpečnostné pokyny*.

Potvrdenie ukazovateľa

Po zapnutí sa na ukazovateli sa rozsvieti nula. Na potvrdenie stlačte tlačidlo . Indikátor zhasne.

Zahriatie rúry

Aby ste odstránili vôňu novoty, predhrejte zatvorenú a prázdnu rúru na pečenie. Najúčinnější je na hodinu zapnúť horný a spodný ohrev  na 240 °C. Uistite sa, že vo vnútri rúry nezostali žiadne zvyšky obalu.

1. Pomocou ovládača funkcií zvolte horný a spodný ohrev .
2. Volič teploty nastavte na 240 °C.

Po hodine rúru vypnite. Rúru vypnete otočením ovládača funkcií do polohy nula.

Čistenie príslušenstva

Pred prvým použitím príslušenstva ho dobre vyčistite teplou vodou s trochou prostriedku na umývanie riadu a handričkou.

Nastavenie rúry na pečenie

Existuje viacero spôsobov nastavenia rúry na pečenie. V nasledujúcich krokoch je opísané ako nastaviť druh ohrevu a teplotu či stupeň grilovania. Na rúre je možné nastaviť čas a dĺžku varenia jednotlivých pokrmov. Pre ďalšie informácie si prečítajte kapitolu *Nastavenie funkcií času*.

Druh ohrevu a teplota

Príklad na obrázku: horný/dolný ohrev  pri teplote 190 °C.

1. Voličom funkcií nastavte druh ohrevu.

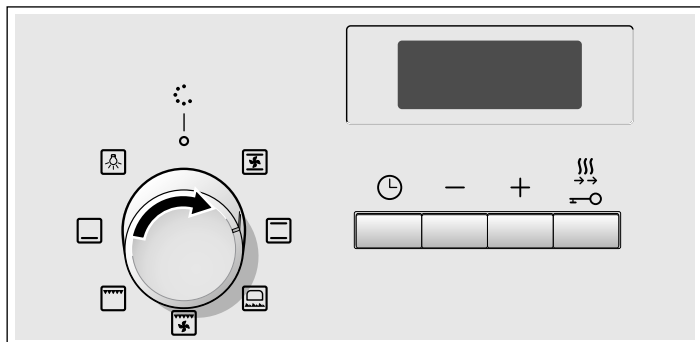

2. Voličom teploty nastavte teplotu alebo stupeň grilovania.

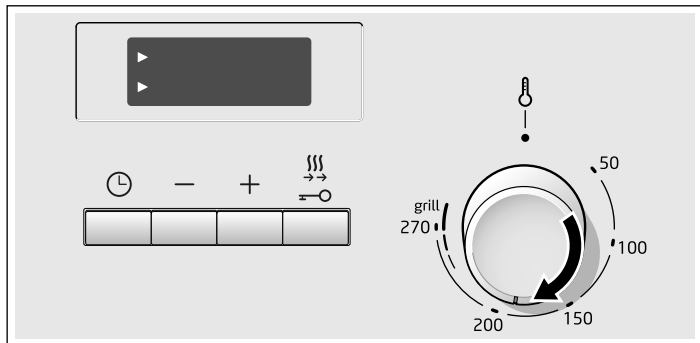

Rúra na pečenie začne hriať.

Vypnutie rúry

Volič funkcií otočte doprava na nulu.





Zmena nastavení

Druh ohrevu, teplotu a stupeň grilovania možno kedykoľvek zmeniť príslušným voličom.

Rýchle rozohrievanie

Vďaka rýchlemu rozohrievaniu dosiahne vaša rúra nastavenú rýchlosť mimoriadne rýchlo.

Používajte rýchle rozohrievanie pri nastavených teplotách nad 100 °C. Vhodné sú nasledovné druhy ohrevu:

- Cirkulácia 
- Horný/dolný ohrev 
- Pec na drevo 
- Dolný ohrev 

Aby ste dosiahli rovnomerný výsledok pečenia, vložte jedlo do varného priestoru až vtedy, keď sa rýchle rozohrievanie ukončí.

1. Vyberte požadovaný druh ohrevu a teplotu.

2. Krátko stlačte tlačidlo .

V indikačnom poli sa rozsvieti symbol . Rúra na pečenie začne hriať.





Koniec rýchloohrievania

Zaznie zvukový signál. Symbol  zmizne z displeja. Vložte pokrm do rúry.

Zrušenie rýchleho rozohrievania

Krátko stlačte tlačidlo . Symbol  v indikačnom poli zhasne.



Nastavenie funkcií času

Táto rúra na pečenie je vybavená niekoľkými funkciami času. Tlačidlo  slúži na otvorenie menu a zmenu funkcie. Symboly času zostávajú rozsvietené, kým sa vykonávajú nastavenia. Šípka  poukazuje na zvolenú funkciu času. Pomocou tlačidiel  alebo  je možné upraviť už nastavenú funkciu času vždy, keď na ňu ukazuje šípka .

Časomer

Chod časomeru nezávisí od chodu rúry na pečenie. Časomer je vybavený vlastným signálom. Takto je možné určiť, či uplynul čas nastavený na časomere alebo nastalo automatické vypnutie rúry na pečenie (dĺžka trvania času varenia).

1. Stlačte tlačidlo .

Na displeji sa rozsvieti symbol času, šípka  sa nachádza pred .



2. Pomocou tlačidiel alebo nastavte čas na časomere.

Navrhovaná hodnota tlačidla  = 10 minút



Navrhovaná hodnota tlačidla  = 5 minút

Po niekoľkých sekundách sa objaví nastavený čas. Začína plynúť čas nastavený na časomere. Na displeji sa rozsvieti symbol  a zobrazí sa priebeh času nastaveného na časomere. Zvyšné symboly času sa vypnú.



Čas nastavený na časomere vypršal.

Zaznie zvukový signál. Na displeji sa zobrazí . Časomer vypnete stlačením tlačidla .

Úprava času časomeru





Úprava času časomeru pomocou tlačidiel  alebo . Po niekoľkých sekundách sa objaví upravený čas.

Zrušenie času časomeru

Obnovenie času časomeru na  pomocou tlačidla . Po niekoľkých sekundách sa objaví upravený čas. Časomer sa vypne.

Overenie nastavení času

V prípade, že je nastavených viacero funkcií času, na displeji sa rozsvietia príslušné symboly. Šípka  sa nachádza pred symbolom času, ktorý je prvý v poradí.

Na overenie časomeru  alebo dĺžky času varenia  opakovane stláčajte tlačidlo  tak dlho, kým sa šípka  nerozsvieti pred požadovaným symbolom. Príslušná hodnota sa na niekoľko sekúnd zobrazí na displeji.

Čas ohrevu



Rúra umožňuje naprogramovanie času ohrevu pre každé jedlo. Po uplynutí času prípravy sa rúra automaticky vypne. Zabráni sa tak tomu, že sa musia prerušiť iné práce, aby sa rúra vypla alebo že sa neúmyselne prekročí čas ohrevu.

Príklad na obrázku: čas ohrevu 45 minút.

1. Voličom funkcií nastavte druh ohrevu.

2. Voličom teploty nastavte teplotu alebo stupeň grilovania.

3. Stlačte tlačidlo dvakrát.

V indikačnom poli sa zobrazí . V indikačnom poli sa rozsvietia časové symboly, šípka  sa nachádza pred .

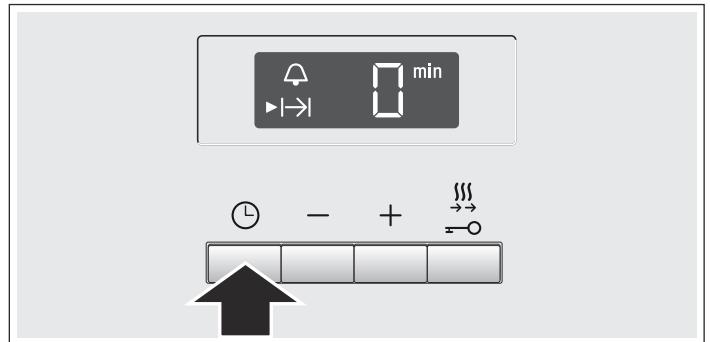

4. Čas ohrevu nastavte tlačidlom alebo .



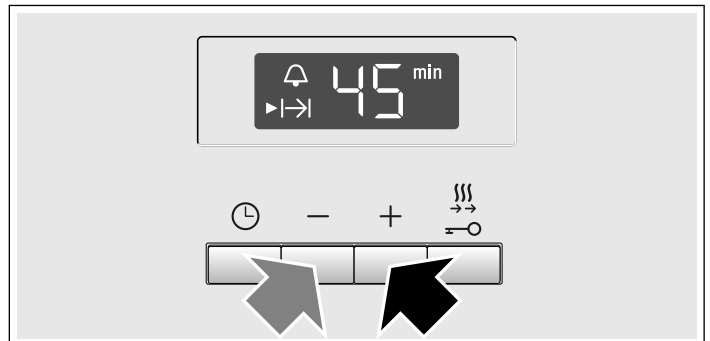

Navrhovaná hodnota tlačidla  = 30 minút

Navrhovaná hodnota tlačidla  = 10 minút





Po niekoľkých sekundách sa rúra vypne. V indikačnom poli sa zobrazí plynutie času ohrevu a rozsvieti sa symbol . Ostatné časové symboly zhasnú.



Čas ohrevu uplynul

Zaznie signál. Rúra na pečenie sa prestane zahrievať. V indikačnom poli sa zobrazí . Stlačte tlačidlo . Tlačidlami  alebo  naprogramujte nový čas ohrevu alebo stlačte dvakrát tlačidlo  a nastavte volič funkcií do polohy 0. Rúra je vypnutá.

Upravte dĺžku trvania času varenia





Pomocou tlačidiel  alebo  upravte dĺžku trvania času varenia. Po niekoľkých sekundách sa objaví upravený čas. Ak je časomer nastavený, najprv stlačte tlačidlo .

Zrušenie času varenia

Obnovenie dĺžky trvania času varenia na  pomocou tlačidla . Po niekoľkých sekundách sa objaví upravený čas. Čas je zrušený. Ak je časomer nastavený, najprv stlačte tlačidlo .

Overenie nastavení času

V prípade, že je nastavených viacero funkcií času, na displeji sa rozsvietia príslušné symboly. Šípka  sa nachádza pred symbolom času, ktorý je prvý v poradí.

Na overenie časomeru  alebo dĺžky času varenia  opakovane stláčajte tlačidlo  tak dlho, kým sa šípka  nerozsvieti pred požadovaným symbolom. Príslušná hodnota sa na niekoľko sekúnd zobrazí na displeji.

Detská poistka

Rúra na pečenie je vybavená detskou poistkou, aby sa zabránilo tomu, že ju deti omylom zapnú.

Rúra sa nedá nastaviť. Časové spínacie hodiny a čas sa dajú nastaviť s aktivovanou detskou poistkou.

Keď je nastavený druh ohrevu a teplota alebo stupeň grilovania, ohrev sa detskou poistkou preruší.

Aktivovanie detskej poistky

Nedá sa nastaviť automatické vypnutie.

Tlačidlo  podržte stlačené asi štyri sekundy.

Na indikátore sa zobrazí symbol . Detská poistka je zapnutá.

Deaktivácia detskej poistky

Tlačidlo  podržte stlačené asi štyri sekundy.

Symbol  v indikačnom poli zhasne. Detská poistka je vypnutá.

Údržba a čistenie

Rúra na pečenie si udrží svoj pôvodný vzhľad a výkonnosť, ak budete dodržiavať dôkladnú starostlivosť o spotrebič.

V nasledujúcich riadkoch sa dočítate, ako udržiavať a čistiť spotrebič.

Upozornenia

- Na prednej časti rúry sa na jej sklenenej, plastovej alebo kovovej časti môžu objaviť rôzne zafarbenia.
- Tiene pozorovateľné na skle dvierok, ktoré robia špinavý dojem, sú odrazom osvetlenia rúry.
- Smalt sa pri vysokých teplotách vypaľuje. Môže to spôsobiť jemnú stratu zafarbenia. Ide o bežný jav, ktorý neovplyvňuje funkčnosť spotrebiča. Hrany tenkých plechov nie sú úplne smaltované. Môžu byť preto tvrdé na dotyk, čo však nemá žiadny vplyv na protikoróznú ochranu.

Čistiace prostriedky

Aby nedošlo k poškodeniu rôznych povrchov používaním nevhodných čistiacich prostriedkov, riadte sa pokynmi v tabuľke. Nepoužívajte

- abrazívne či agresívne čistiace prostriedky,
- čistiace prostriedky s vysokým obsahom alkoholu,
- škrabky či tvrdé hubky,
- vysokotlakové ani parné čističe.

Nové handričky pred použitím riadne vyperte.

Zóna	Čistiace prostriedky
Predná časť rúry na pečenie	Teplá voda s malým množstvom prostriedku na umývanie riadu: Vyčistite pomocou handričky a usušte mäkkou utierkou. Nepoužívajte čističe ani škrabky na sklo.
Plochy z ušľachtilej ocele	Teplá voda s malým množstvom prostriedku na umývanie riadu: Vyčistite pomocou handričky a usušte mäkkou utierkou. Škrnny od vápna, tuku, škrobu a bielka vždy ihneď odstráňte. V opačnom prípade by sa pod nimi mohla vytvoriť korózia. V strediskách technickej podpory alebo v špecializovaných obchodoch môžete zakúpiť špeciálne prostriedky určené na čistenie ušľachtilej ocele vhodné na teplé povrchy. Čistiaci prostriedok naneste pomocou mäkkej utierky.
Sklo	Čistič na sklo: Vyčistite pomocou mäkkej utierky. Nepoužívajte škrabku na sklo.

Zóna	Čistiace prostriedky
Ovládač	Čistič na sklo: Vyčistite pomocou mäkkej utierky. Nepoužívajte alkohol, ocot ani abrazívne či agresívne čistiace prostriedky.
Sklo dvierok	Čistič na sklo: Vyčistite pomocou mäkkej utierky. Nepoužívajte škrabku na sklo.
Sklenený kryt osvetlenia rúry na pečenie	Teplá voda s malým množstvom prostriedku na umývanie riadu: Vyčistite handričkou.
Tesnenie Neodmontovať!	Teplá voda s malým množstvom prostriedku na umývanie riadu: Vyčistite handričkou. Nedrhnuť.
Mriežky a rošty	Teplá voda s malým množstvom prostriedku na umývanie riadu: Namočte a vyčistite handričkou alebo kefkou.
Posuvné vodiace lišty	Teplá voda s malým množstvom prostriedku na umývanie riadu: Vyčistite handričkou alebo kefkou. Nenamáčajte a neumývajte v umývačke riadu.
Príslušenstvo	Teplá voda s malým množstvom prostriedku na umývanie riadu: Namočte a vyčistite handričkou alebo kefkou.

Čistenie samočistiacich plôch vo varnom priestore

Niektoré rúry majú zadnú stenu, bočné steny alebo hornú stenu varného priestoru opatrenú keramikou vrstvou s jemnými pórmí. Táto vrstva počas prevádzky rúry nasáva a odbúrava striekance z pečenia mäsa a koláčov. Čím je vyššia teplota a čím dlhšie je rúra v prevádzke, tým lepší je výsledok.

Ľahké sfarbenie povrchovej vrstvy nemá na samočistenie žiaden vplyv.

Pozor!

- Nepoužívajte abrazívne čistiace prostriedky. Poškrabali, resp. porušili by vysokoporéznu vrstvu.
- Nečistite keramikú vrstvu prostriedkami na čistenie rúr na pečenie. Ak sa na ňu nedopatrením dostane čistič na rúry na pečenie, okamžite ho odstráňte pomocou špongie a vody.

Čistenie dna a smaltovaných strán

Používajte handričku a teplú vodu s trochou mydla alebo octu.

V prípade veľkého znečistenia použite kovovú drôtenku z jemnej ocele a prostriedok určený na čistenie rúr na pečenie. Používajte, len ak je rúra na pečenie vychladnutá. Samočistiace plochy nikdy nečistite pomocou kovovej drôtenky a prostriedkom na čistenie rúr na pečenie.

Funkcia osvetlenie

Na uľahčenie čistenia využite elektrické svetlo umiestnené vo vnútri rúry na pečenie.

Zapnutie osvetlenia rúry

Nastavte volič funkcií do polohy .

Osvetlenie sa zapne. Volič teploty musí byť vypnutý.

Zhasnutie svetla

Otočte volič funkcií do polohy .

Zloženie a nasadenie mriežok alebo závesných roštov na ľavej a pravej strane

Mriežky a závesné rošty možno pri ich čistení zložiť. Rúra musí byť vychladnutá.

Vyvesenie rámu alebo koľajničky

1. Rám alebo koľajničky vpredu nadvihnite nahor a vyveste (obr. A).
2. Potom celý rám alebo koľajničku vytiahnite dopredu a vyberte ho von (obrázok B).

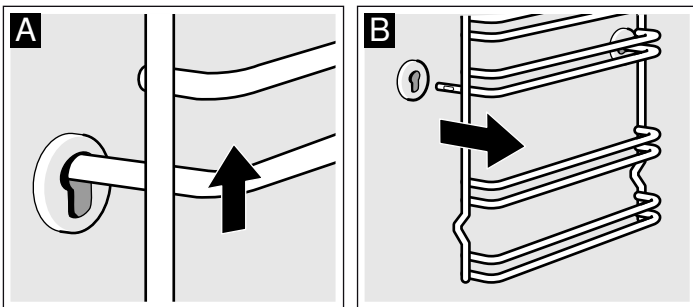

Rámy alebo koľajničky vyčistite čistiacim prostriedkom a špongiou. Ak je znečistenie ťažko odstrániteľné, použite kefku.

Zloženie mriežok a závesných roštov

1. Mriežku alebo závesný rošt najprv vložte do zadnej drážky pritláčajúc smerom dozadu (obrázok A)
2. a až potom do prednej drážky (obrázok B).

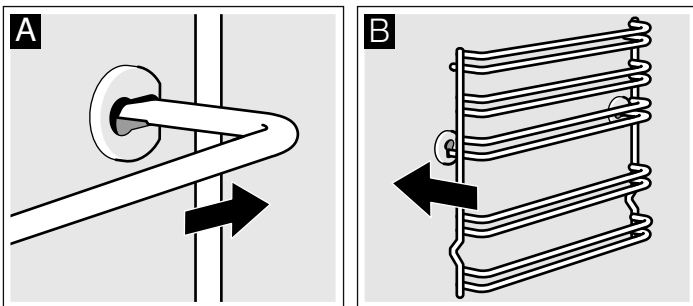

Mriežky alebo závesné rošty upevnite vľavo aj vpravo. Zahnutá časť musí vždy smerovať nadol.

Zloženie a nasadenie dvierok rúry na pečenie

Na zjednodušenie demontovania dvierok a čistenia sklenených tabúľ sa dvierka môžu zložiť.

Úchyty dvierok rúry sú vybavené zaisťovacími páčkami. Ak je zaisťovacia páčka sklopená (obrázok A), nie je možné dvierka zložiť. Ak je zaisťovacia páčka vyklopená (obrázok B), úchyty sú zaisťované. Nemôžu sa tak náhle zacvaknúť.

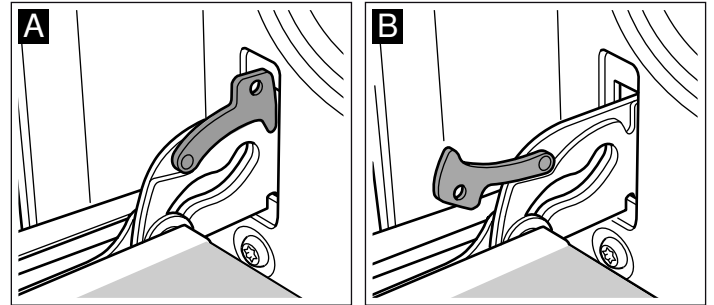

Nebezpečenstvo poranenia!!

Ak úchyty nie sú zaisťované zaisťovacími páčkami, môžu sa náhle zacvaknúť. Dbajte na to, aby zaisťovacie páčky boli vždy sklopené, okrem prípadu zloženia dvierok, keď majú byť vyklopené.

Zloženie dvierok

1. Dvierka rúry na pečenie úplne otvorte.
2. Vyklopte obe zaisťovacie páčky, vľavo a vpravo (obrázok A).
3. Dvierka rúry na pečenie zatvorte až na doraz (obrázok B). Dvierka uchopte obidvoma rukami vľavo a vpravo. Zatvorte ich ešte trochu viac a vytiahnite ich.

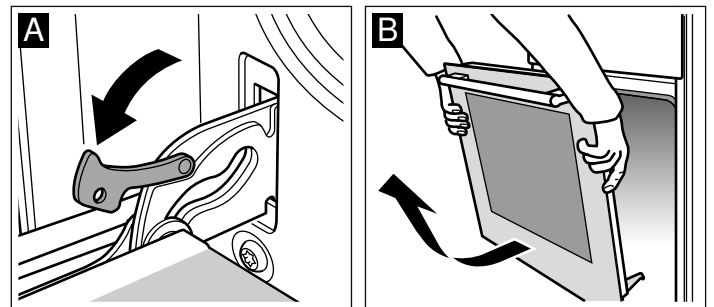

Nasadenie dvierok

Pri opätovnom nasadení dvierok postupujte rovnako, len v opačnom poradí.

1. Po nasadení dvierok sa uistite, že oba úchyty dvierok zapadajú do svojich príslušných otvorov (obrázok A).
2. Spodná drážka úchyty musí zapadať na oboch stranách (obrázok B).

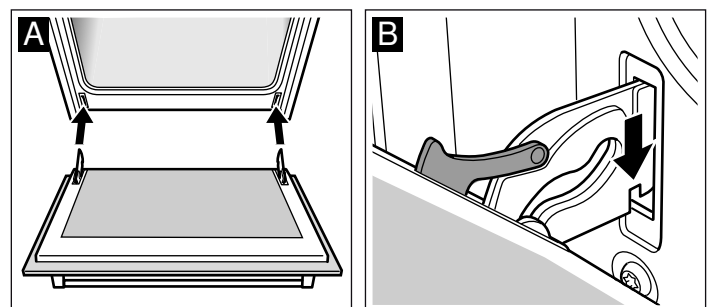

Ak úchyty dvierok nie sú správne nasadené, dvierka sa môžu skriviť.

3. Opätovne zacvaknite obe zaistovacie páčky (obrázok C).
Zatvorte dverka rúry.

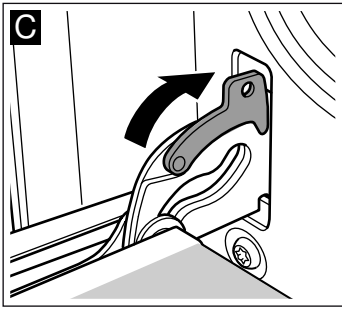

⚠ Nebezpečenstvo poranenia!!

V prípade, že dverka vypadnú alebo sa úchyty náhle zatvoria, nedotýkajte sa ich. Obráťte sa na stredisko technickej podpory.

Demontáž a montáž skiel dverok

Aby ste sklá dverok rúry mohli lepšie vyčistiť, môžete ich z dverok vybrať.

Demontáž

1. Dverka rúry vyveste a položte na utierku rúčkou dolu.
2. Odoberte horný kryt dverok rúry. Na tento účel zatlačte prstami vľavo aj vpravo na jazýčky (obrázok A).
3. Vrchné sklo nadvihnite a vytiahnite von (obrázok B).

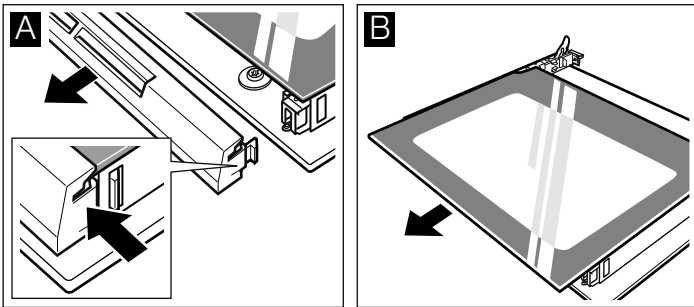

Ak majú dverka tri sklá, postupujte okrem toho nasledovne:

4. Sklo nadvihnite a vytiahnite von (obrázok C).

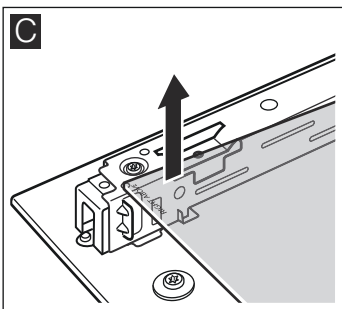

Vyčistite sklá čistiacim prostriedkom na sklo a mäkkou utierkou.

⚠ Nebezpečenstvo poranenia!

Poškrábané sklo dverok spotrebiča môže prasknúť. Nepoužívajte škrabky na sklo, ostré alebo abrazívne čistiace prostriedky.

Montáž

Ak sú dverka rúry s dvomi sklami, vykonajte kroky 2 až 4.

Pri montáži dávajte pozor na to, aby nápis „Right above“ sa nachádzal obrátene vľavo dole.

1. Sklo vložte šikmo dozadu (obrázok A).
2. Vrchné sklo zasuňte šikmo dozadu do obidvoch držiakov. Hladká plocha musí byť von (obr. B)

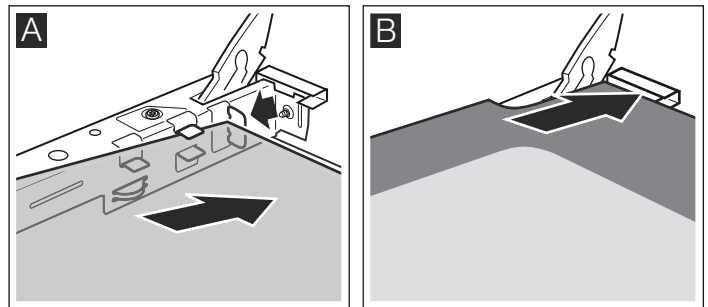

3. Nasadte kryt a pritlačte ho.
4. Zaveste dverka rúry.

Rúru na pečenie smiete používať znova až vtedy, ak sú sklá správne namontované.

Čo robiť v prípade poruchy

Pri poruche ide väčšinou o malé, ľahko napravitelné poškodenie. Predtým, ako sa obrátíte na stredisko technickej podpory, pokúste sa poruchu napraviť pomocou nasledovnej tabuľky.

Prehľad prevádzkových porúch

Porucha	Možná príčina	Náprava/upozornenie
Rúra nefunguje.	Poistka je chybná.	Skontrolujte v poistkovej skrinke, či je poistka v poriadku.
	Výpadok elektrického prúdu.	Skontrolujte, či kuchynské svetlo alebo ostatné kuchynské spotrebiče fungujú.
Na ukazovateli sa rozsvieti nula.	Výpadok elektrického prúdu.	Potvrďte tlačidlom ☹.
Rúra neohreje.	Na kontaktoch sa nachádza prach.	Otočný volič viackrát otočte obidvomi smermi.

Poruchy

Ak sa na displeji objaví porucha **E**, stlačte tlačidlo ☹. Porucha zmizne. Vymaže sa funkcia nastaveného času. Ak porucha nezmizne, obráťte sa na najbližšie stredisko technickej podpory. Nasledujúce poruchy môže odstrániť samotný užívateľ.

Porucha	Možná príčina	Riešenie/rady
E	Tlačidlo stlačané prídlho sa zaseklo.	Stlačte všetky tlačidlá po jednom. Overte, či sa niektoré tlačidlo zaseklo, prípadne je zakryté alebo zašpinené.

⚠ Nebezpečenstvo elektrického šoku!

Je nebezpečné vykonávať neodborné opravy. Opravy môže vykonávať len vyškolený zamestnanec strediska technickej podpory.

Zákaznícky servis

Ak potrebujete spotrebič opraviť, je tu pre vás náš zákaznícky servis. Vždy nájdeme vhodné riešenie, aby sme predišli zbytočným návštevám technikov.

Číslo výrobku (E-Nr.) a výrobné číslo (FD-Nr.)

Keď požadujete spoluprácu zo strany nášho zákazníckeho servisu, prosím, uvádzajte číslo výrobku (E-Nr.) a výrobné číslo (FD-Nr.), aby sme vám mohli kvalifikovane pomôcť. Typový štítok s číslami nájdete vpravo, z bočnej strany na dverkách spotrebiča. Aby ste nemuseli údaje v prípade potreby dlho hľadať, môžete si poznačiť údaje o spotrebiči priamo do nasledujúceho políčka.

E-Nr.	FD-Nr.
-------	--------

Pamätajte, prosím, na to, že návšteva technického odborníka zákazníckeho servisu nie je v prípade chybného obsluhy bezplatná ani počas záručnej lehoty.

Výmena lampy

Poškodenú žiarovku osvetlenia rúry treba vymeniť. Náhradné žiarovky s napätím 220-240 V, závitom E14, výkonom 25 W, odolné voči vysokým teplotám (T 300 °C), môžete zakúpiť v servisnom stredisku alebo v špecializovaných predajniach. Používajte výhradne tento typ žiaroviek.

⚠ Nebezpečenstvo úrazu elektrickým prúdom!!

Spotrebič odpojte z elektrickej siete. Uistite sa, že je správne odpojený.

1. Aby ste sa vyhlí jeho poškodeniu, do vnútornej časti vychladnutej rúry položte kuchynskú utierku.
2. Ochranný kryt lampy odkrúťte smerom doľava.

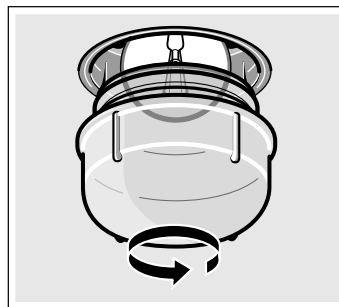

3. Lampu nahraďte podobným modelom.
4. Opätovne zakrúťte ochranný kryt.
5. Odložte kuchynskú utierku a spotrebič zapojte do elektrickej siete.

Ochranné sklo

Poškodené ochranné sklo treba vymeniť. Ochranné sklo môžete zakúpiť v stredisku technickej podpory. Uveďte číslo výrobku a výrobné číslo spotrebiča.

Tipy na úsporu energie a ochranu životného prostredia

Tu nájdete tipy na pečenie s úsporou energie a na správnu likvidáciu vášho spotrebiča.

Úspora energie

- Rúru predhrejte podľa inštrukcií.
- Používajte tmavé, čierno lakované alebo smaltované plechy. Lepšie vstrebávajú teplotu.
- Počas varenia, pečenia alebo smaženia nechajte dvierka rúry zatvorené.
- Ak pečiete rôzne koláče, ideálne je piecť ich jeden za druhým. Rúra je ešte teplá. Skrátí sa tak čas pečenia druhého koláča. Tiež je možné vložiť dve formy naraz, a to jednu vedľa druhej.
- Pri dlhších časových intervaloch pečenia môžete rúru vypnúť 10 minút pred uplynutím času a využiť tak zvyškové teplo na dokončenie pokrmu.

Likvidácia v súlade s predpismi na ochranu životného prostredia

Obal zlikvidujte v súlade s predpismi na ochranu životného prostredia.



Tento spotrebič je označený v súlade s európskou smernicou 2012/19/EÚ o nakladaní s použitými elektrickými a elektronickými zariadeniami (waste electrical and electronic equipment - WEEE).

Táto smernica stanoví jednotný európsky (EU) rámec pre spätný odber a recyklovanie použitých zariadení.

LORD APPLIANCES LTD.
Suite 4008 10 Great Russell Street,
London,
England, WC1B 3BQ

info@lordappliances.co.uk



9001220511

00 960704